



KATALOG CZĘŚCI ZAMIENNYCH
GAZOWEGO PRZEPLYWOWEGO OGRZEWACZA WODY

КАТАЛОГ ЗАПАСНЫХ ЧАСТЕЙ
ГАЗОВЫХ ПРОТОЧНЫХ ВОДОНАГРЕВАТЕЛЕЙ

SPARE PARTS CATALOGUE
INSTANTANEOUS GAS WATER HEATERS

ERSATZTEILKATALOG
GAS-WASSERHEIZER

ТУР- ТИПА- TYPE – ТУР

GT-19-03

GT-24-03

W PRODUKCJI OD 2022
IN THE PRODUCTION FROM 2022
ПРОИЗВОДИМЫЕ ОТ 2022
WÄHREND DER HERSTELLUNG BIS SEIT 2022

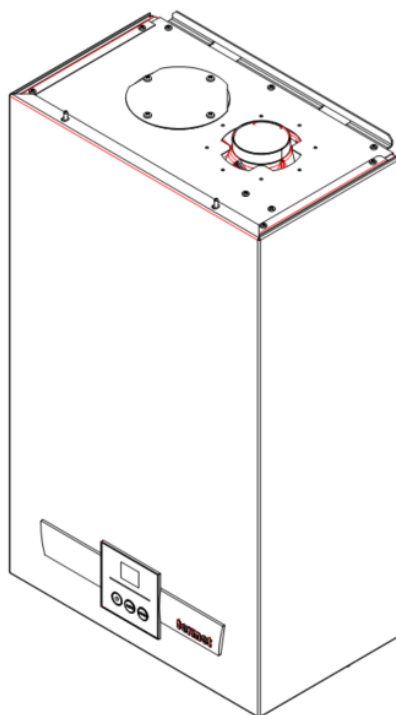

termet s.a.

ul. Długa 13 , 58-160 Świebodzice
tel. (74) 856-06-01, fax. (74) 854-05-42

<http://www.termet.com.pl>
e-mail: admin@termet.com.pl
market@termet.com.pl
termet@termet.com.pl

WPROWADZENIE

Katalog części zamiennych gazowych przepływowych ogrzewaczy wody przeznaczony jest głównie dla sprzedawców i punktów usługowych zajmujących się zamawianiem i rozprowadzaniem części, naprawą i konserwacją ogrzewaczy w okresie gwarancyjnym i pogwarancyjnym.

Katalog zawiera rysunek zestawieniowy ogrzewaczy wody na którym pokazane są jego części i zespoły ich położenie i sposób zamocowania w wyrobie.

Każda część na rysunku oznaczona jest numerem (pozycją), pod którym w odpowiedniej tabeli podawane są: nazwa, nr rysunku oraz opis miejsca zamontowania.

Te części, których nie można było pokazać na rysunku występują w tabelach pod odpowiednią liczbą porządkową.

Przy zamawianiu określonych części należy powołać się na niniejszy katalog podając pełną nazwę części lub zespołu oraz nr rysunku.

Wytwórca ma prawo dokonywania zmian w budowie ogrzewacza, bez wprowadzania ich do katalogu, o ile zmiany te nie wpływają na cechy użytkowe i techniczne wyrobu - dlatego też przed przystąpieniem do naprawy urządzenia i wymiany części należy określić datę produkcji ogrzewacza.

INTRODUCTION

Spare parts catalogue is dedicated mainly for salesmen and servicing stations that deal with ordering and selling spare parts for gas water heater as well as repairing and making all maintenance operations of boilers during guarantee period and after it.

Spare parts catalogue includes the assembly drawing of the gas water heater where its components, assemblies and their localisation and way of its fastening in the product are presented on.

Every spare part on the drawing has its own number (item), which is stated in a proper table with a name of a part, its drawing number and a description of the a place where a component is installed in.

The parts that could not be presented on the drawing are listed in tables below the proper ordinal number.

To order a part it is necessary to refer to this Spare Parts Catalogue and give a full name of a spare part or its drawing number.

The Manufacturer reserves the right to make modifications in heater's design without introducing them in the catalogue, if they have no influence on technical and functional features of the product. Due to above, before you proceed with repairing the heater and replacing its parts it is necessary to find out its date of production.

ВВЕДЕНИЕ

Каталог запасных частей газовых проточных водонагревателей предназначен прежде всего для продавцов и фирм занимающихся сервисом, ремонтом, консервацией в течении гарантийного и после гарантийного срока.

В каталоге находится сборочный чертёж который указывает узлы и элементы водонагревателей, их расположение и метод крепления.

Каждая часть на сборочном чертеже обозначена номером (позиция) под которым в соответствующей таблице находится: наименование, номер чертежа, описание места установления и вид.

Части которых не возможно указать на сборочным чертеже находятся в таблице под соответствующим порядковым номером.

При заказе определённых части надо создаться на настоящий каталог подавая полное наименование части или узла а также номер чертежа.

Производитель составляет за собой право введения изменений в конструкции нагревателя без введения их в каталог запасных частей не ухудшающих технических и эксплуатационных свойств изделия - потому перед приступлением к ремонту и обмену части надо определить год производства нагревателя.

EINWEISUNG

Der Ersatzteilkatalog für das Durchlaufwasserhitzer ist hauptsächlich für Verkäufer und Kundendienst bestimmt, die sich mit Bestellen und Verteilen des Teiles, mit Reparatur und Konservierung des Kessels beschäftigen.

Das Verzeichnis enthält die Zusammenstellungszeichnung des Wasserhitzers auf welchem sind die Teile, Baugruppen, deren Platzierung und die Art des Befestigung in der Gerät, gezeigt.

Jedes Teil ist auf der Zeichnung mit eine Nummer bezeichnet (Position), unter deren, in der angemessenen Tabelle, werden die Details mit der Benennung, Zeich.-Nr. und Platzierung, zu finden.

Teile, die auf der Zeichnung zu zeigen nicht möglich waren, treten in den Tabellen unter angemessene Ordnungszahl auf.

Bei Bestellung bestimmter Details sollte die Benennung oder Bezeichnung der Teile und die Zeichnungsnummer genannt werden.

Der Hersteller hat das Recht einige der Änderungen in dem Bau des Heizgerätes, ohne das in der Katalog Einführen, - insofern diese Änderungen nicht auf die Nutz- und Technische Eigenschaften der Erzeugung beeinflussen, vorzunehmen. Darum auch, vor Beginn der Reparatur und Austausch des Teiles, sollte das Herstellungsdatum der Erzeugung festgestellt werden.

PL OGRZEWACZ
 EN GAS WATER HEATER
 DE GASWASSERHEIZER
 RU ВОДОНАГРЕВАТЕЛЬ
 IT SCALDABAGNO

/Rysunek /Drawing /Zeichnung /Рисунок /Figura

A

GT-19-03 AQUA COMFORT Eco

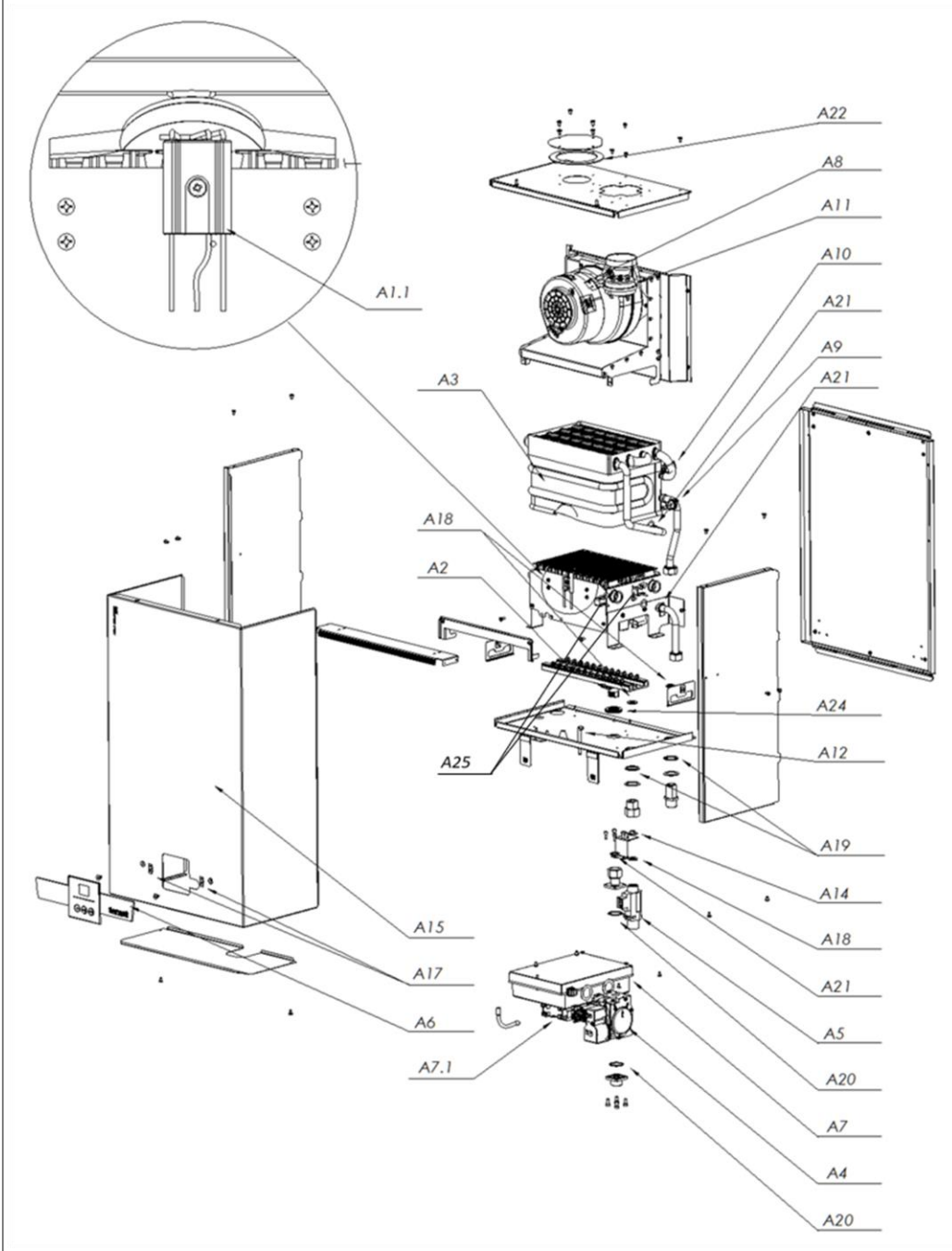

PL OGRZEWACZ
 EN GAS WATER HEATER
 DE GASWASSERHEIZER
 RU ВОДОНАГРЕВАТЕЛЬ
 IT SCALDABAGNO

/Rysunek /Drawing /Zeichnung /Рисунок /Figura

B

GT-24-03 AQUA COMFORT Eco

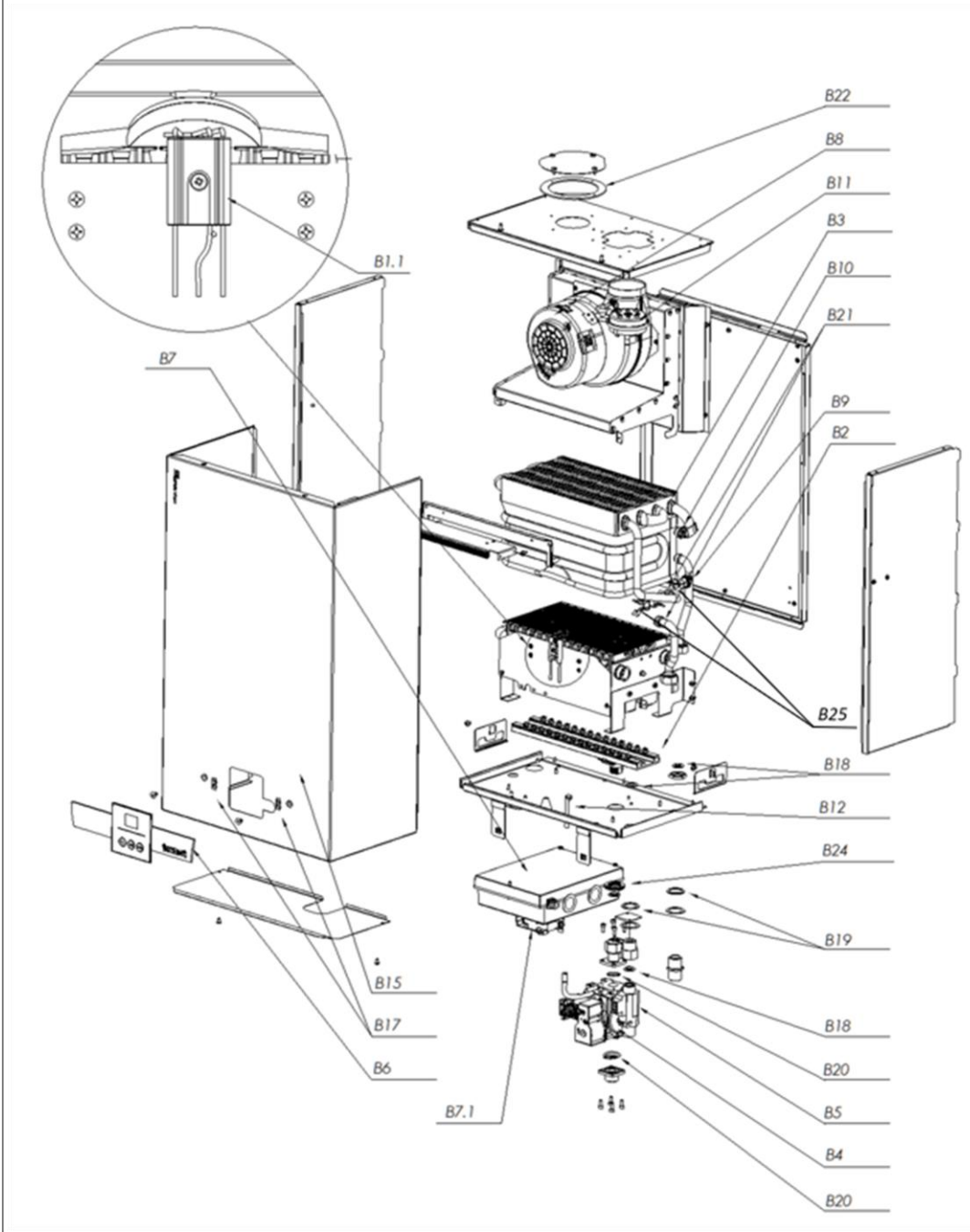

PL SCHEMAT ELEKTRYCZNY OGRZEWACZA
 EN WATER HEATER ELECTRICAL DIAGRAM
 DE STROMLAUFPLAN DER ERHEIZER
 RU ЭЛЕКТРИЧЕСКАЯ СХЕМА НАГРЕВАТЕЛЯ
 IT SCHEMA ELETTRICO DELLO SCALDABAGNO

/Rysunek /Drawing /Zeichnung /Рисунок /Figura

C

GT-19-03 AQUA COMFORT Eco
 GT-24-03 AQUA COMFORT Eco

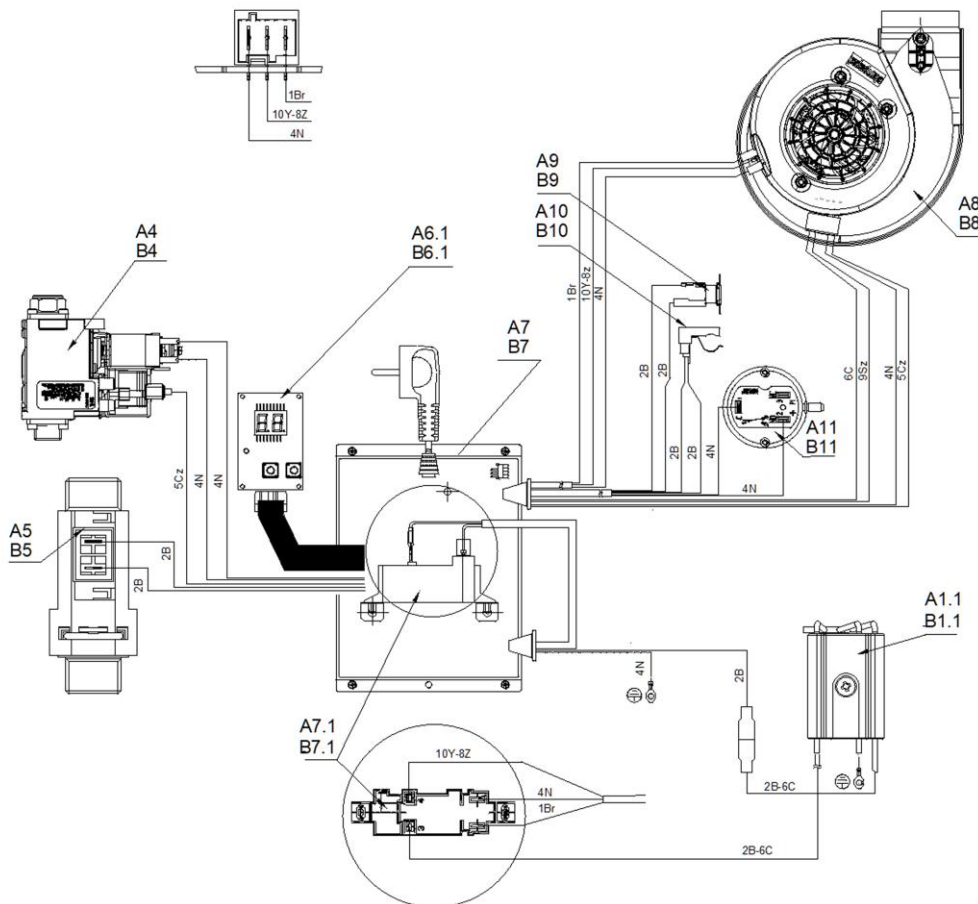

| | | | | | |
|-----|--------------|------------|--------|---------|-----------|
| 1Br | Brazowy | Коричневый | Brown | Braun | Marrone |
| 2B | Biały | Белый | White | Weiß | Bianco |
| 3F | Fioletowy | фиолетовый | Violet | Violett | Viola |
| 4N | Niebieski | Синий | Blue | Blau | Blu |
| 5Cz | Czarny | Чёрный | Black | Schwarz | Nero |
| 6C | Czerwony | красный | Red | Rot | Rosso |
| 7P | Pomarańczowy | оранжевый | Orange | Orange | Arancione |
| 8Z | Zielony | зеленый | Green | Grün | Verde |
| 9Sz | Szary | серый | Gray | Grau | Grigio |
| 10Y | Żółty | желтый | Yellow | Gelb | Giallo |

PL SCHEMAT IDEOWY POŁĄCZEŃ ELEKTRYCZNYCH
 EN SCHEMATIC DIAGRAM OF ELECTRICAL CONNECTIONS
 DE SCHALTBILD DER ELEKTRISCHEN ANSCHLÜSSE
 RU СХЕМА ЭЛЕКТРИЧЕСКИХ СОЕДИНЕНИЙ
 IT SCHEMA - COLLEGAMENTI ELETTRICI

/Rysunek /Drawing /Zeichnung /Рисунок /Figura

D

GT-19-03 AQUA COMFORT Eco
 GT-24-03 AQUA COMFORT Eco

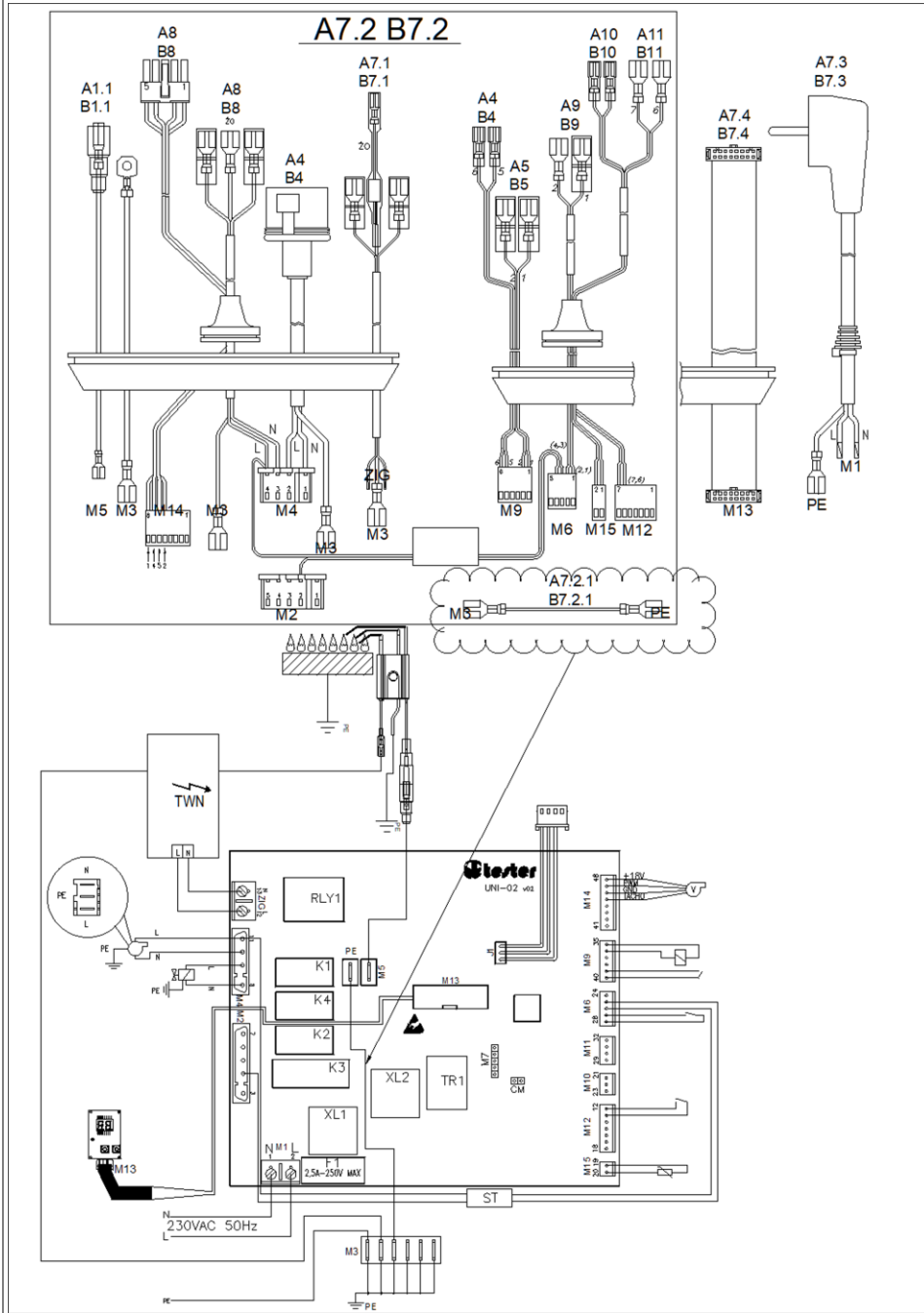

PL PANEL STEROWANIA
EN CONTROL PANEL
DE STEUERTAFEL
RU ПАНЕЛЬ УПРАВЛЕНИЯ
IT PANNELLO DI CONTROLLO

/Rysunek /Drawing /Zeichnung /Рисунок /Figura

A6-B6

GT-19-03 AQUA COMFORT Eco
GT-24-03 AQUA COMFORT Eco

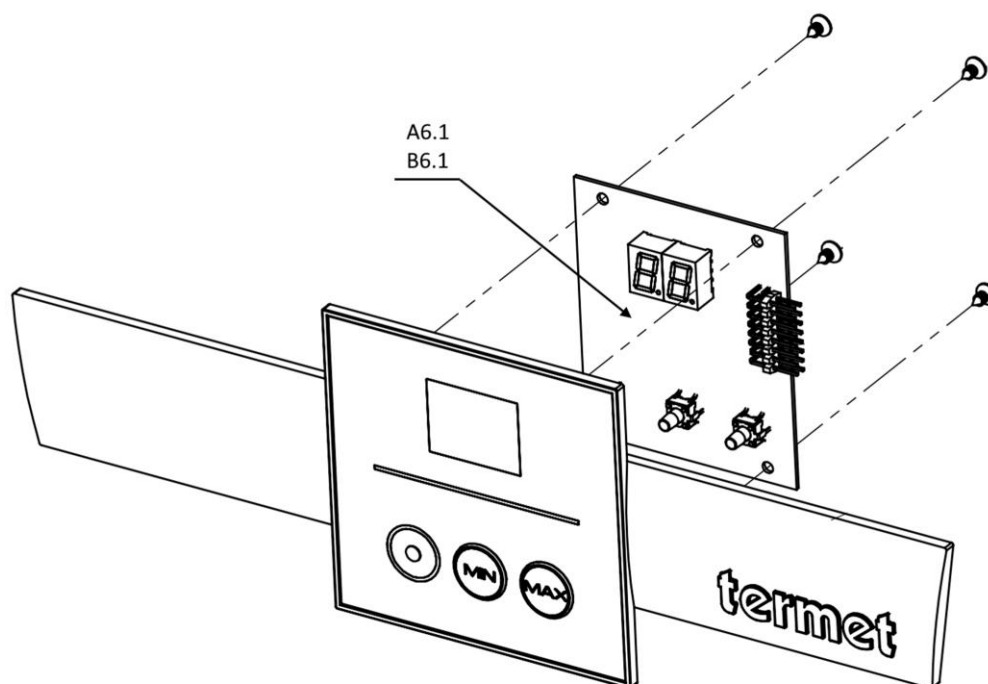

PL WENTYLATOR
EN FAN
DE LÜFTER
RU ВЕНТИЛЯТОР
IT VENTILATORE

/Rysunek /Drawing /Zeichnung /Рисунок /Figura

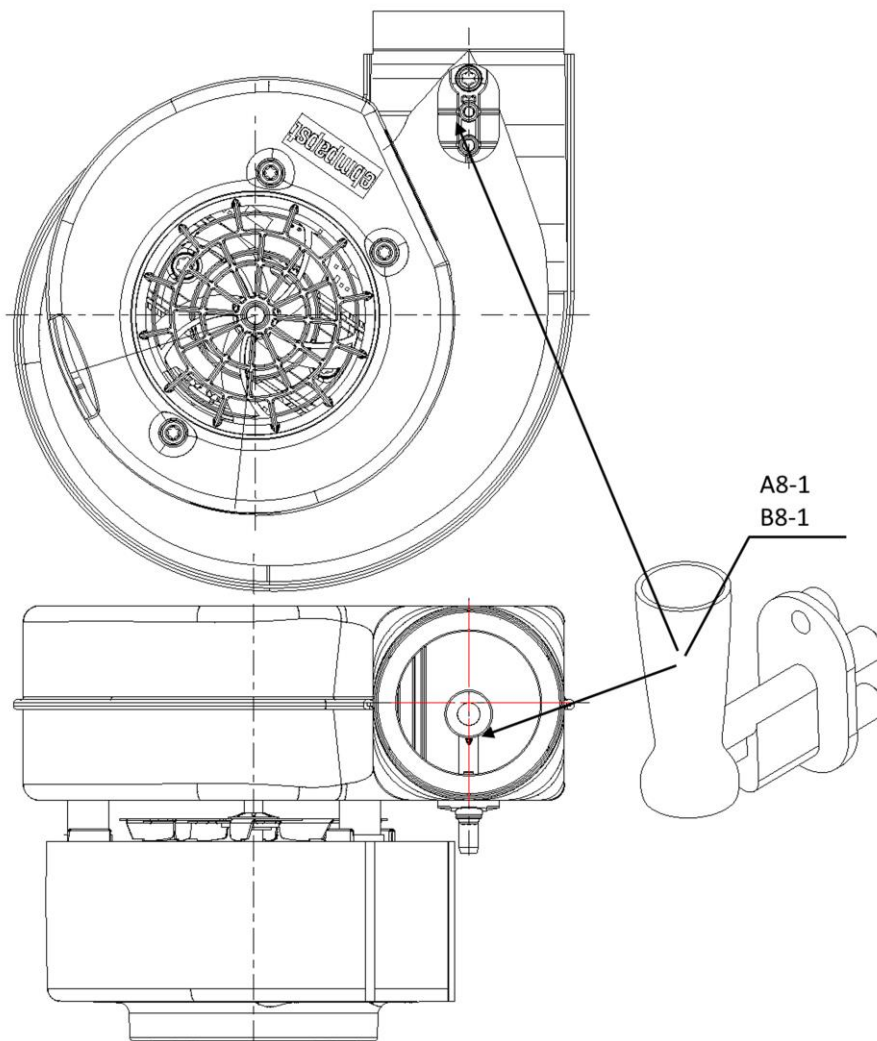

A8-B8

GT-19-03 AQUA COMFORT Eco
GT-24-03 AQUA COMFORT Eco

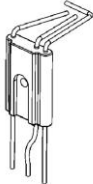

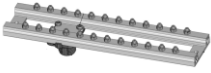
| PL | ZESPÓŁ ELEKTROD | | | |
|---|---|------------------------------|---|--|
| EN | ELECTRODES SET | | | |
| DE | ELEKTRODENSATZ | | | |
| RU | УЗЕЛ ЭЛЕКТРОДОВ | | | |
| IT | KIT ELETTRODI | | | |
| A1.1, B1.1 | /Odnosnik /Reference /Referenz /Ссылка /Riferimento | | | |
| /Widok /View /Ansicht /Вид /Vista | /Indeks /Index /Index /Индекс /Codice | /Szt. /Pcs /Stck. /Штук /Pz. | /Zastosowanie /Application /Anwendung /Применение /Funzionalità del ricambio | |
|  | Z3820230000 | 1 | GT-19-03 AQUA COMFORT Eco GT-24-03 AQUA COMFORT Eco /Na rysunku /In the picture /Auf dem Bild /На рисунке /In figura : A, B, C, D | |

| PL | KOLEKTOR GAZU | | | |
|---|--|------------------------------|--|--|
| EN | GAS MANIFOLD | | | |
| DE | GASVERTEILER | | | |
| RU | КОЛЛЕКТОР ГАЗА | | | |
| IT | COLLETTORE GAS | | | |
| A2 | /Odnosnik /Reference /Referenz /Ссылка /Riferimento | | | |
| /Widok /View /Ansicht /Вид /Vista | /Indeks /Index /Index /Индекс /Codice | /Szt. /Pcs /Stck. /Штук /Pz. | /Zastosowanie /Application /Anwendung /Применение /Funzionalità del ricambio | |
|  | Z3823010200 /Na gaz /For gas /Für Gas /Для газа /a gas : 2E-G20-20mbar 2H-G20-20mbar 2H-G20-25mbar | 1 | GT-19-03 AQUA COMFORT Eco /Na rysunku /In the picture /Auf dem Bild /На рисунке /In figura : A | |
|  | Z3824010200 /Na gaz /For gas /Für Gas /Для газа /a gas : 3B-G30-30mbar 3B-G30-28-30mbar 3B/P-G30-30mbar 3+-G30/G31-28-30/37mbar 3P-G31-37mbar 3P-G31-50mbar 3B/P-G30-37mbar 3B/P-G30-50mbar 3B-G30-50mbar | 1 | GT-19-03 AQUA COMFORT Eco /Na rysunku /In the picture /Auf dem Bild /На рисунке /In figura : A | |

| PL EN DE RU IT | KOLEKTOR GAZU GAS MANIFOLD GASVERTEILER КОЛЛЕКТОР ГАЗА COLLETTORE GAS | | | |
|---|--|--|--|--|
| B2 | /Odnosnik /Reference /Referenz /Ссылка /Riferimento | | | |
| /Widok /View /Ansicht /Вид /Vista | /Indeks /Index /Index /Индекс /Codice | /Szt. /Pcs /Stck. /Штук /Pz. | /Zastosowanie /Application /Anwendung /Применение /Funzionalità del ricambio | |
|  | Z3833010200 /Na gaz /For gas /Für Gas /Для газа /a gas : 2E-G20-20mbar 2H-G20-20mbar 2H-G20-25mbar | 1 | GT-24-03 AQUA COMFORT Eco /Na rysunku /In the picture /Auf dem Bild /На рисунке /In figura : B | |
|  | Z3834010200 /Na gaz /For gas /Für Gas /Для газа /a gas : 3B-G30-30mbar 3B-G30-28-30mbar 3B/P-G30-30mbar 3+-G30/G31-28-30/37mbar 3P-G31-37mbar 3P-G31-50mbar 3B/P-G30-37mbar 3B/P-G30-50mbar 3B-G30-50mbar | 1 | GT-24-03 AQUA COMFORT Eco /Na rysunku /In the picture /Auf dem Bild /На рисунке /In figura : B | |

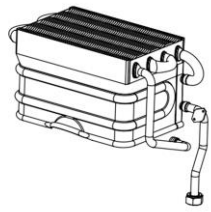
| PL EN DE RU IT | WYMIENNIK CIEPŁA HEAT EXCHANGER WÄRMETAUSCHER ТЕПЛООБМЕННИК SCAMBIATORE DI CALORE | | | |
|---|--|--|--|--|
| A3 | /Odnosnik /Reference /Referenz /Ссылка /Riferimento | | | |
| /Widok /View /Ansicht /Вид /Vista | /Indeks /Index /Index /Индекс /Codice | /Szt. /Pcs /Stck. /Штук /Pz. | /Zastosowanie /Application /Anwendung /Применение /Funzionalità del ricambio | |
|  | Z3820040000 | 1 | GT-19-03 AQUA COMFORT Eco /Na rysunku /In the picture /Auf dem Bild /На рисунке /In figura : A | |

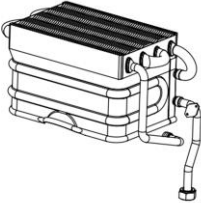
| | | | | |
|---|---|------------------------------|--|--|
| PL | WYMIENNIK CIEPŁA | | | |
| EN | HEAT EXCHANGER | | | |
| DE | WÄRMETAUSCHER | | | |
| RU | ТЕПЛООБМЕННИК | | | |
| IT | SCAMBIATORE DI CALORE | | | |
| B3 | /Odnosnik /Reference /Referenz /Ссылка /Riferimento | | | |
| /Widok /View /Ansicht /Вид /Vista | /Indeks /Index /Index /Индекс /Codice | /Szt. /Pcs /Stck. /Штук /Pz. | /Zastosowanie /Application /Anwendung /Применение /Funzionalità del ricambio | |
|  | Z3830040000 | 1 | GT-24-03 AQUA COMFORT Eco /Na rysunku /In the picture /Auf dem Bild /На рисунке /In figura : B | |

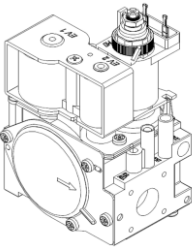
| | | | | |
|---|--|------------------------------|---|--|
| PL | ZAWÓR GAZOWY | | | |
| EN | GAS VALVE | | | |
| DE | GASVENTIL | | | |
| RU | ГАЗОВЫЙ КЛАПАН | | | |
| IT | VALVOLA GAS | | | |
| A4, B4 | /Odnosnik /Reference /Referenz /Ссылка /Riferimento | | | |
| /Widok /View /Ansicht /Вид /Vista | /Indeks /Index /Index /Индекс /Codice | /Szt. /Pcs /Stck. /Штук /Pz. | /Zastosowanie /Application /Anwendung /Применение /Funzionalità del ricambio | |
|  | Z0841030000 /Typ /Type /Typ /Тип /Tipo : 845 SIGMA /Na gaz /For gas /Für Gas /Для газа /a gas : 2E-G20-20mbar 2H-G20-20mbar 2H-G20-25mbar 3B-G30-30mbar 3B-G30-28-30mabr 3B/P-G30-30mbar 3+-G30/G31-28-30/37mbar 3P-G31-37mbar 3P-G31-50mbar 3B/P-G30-37mbar 3B/P-G30-50mbar 3B-G30-50mbar | 1 | GT-19-03 AQUA COMFORT Eco GT-24-03 AQUA COMFORT Eco /Na rysunku /In the picture /Auf dem Bild /На рисунке /In figura : A, B, C, D | |

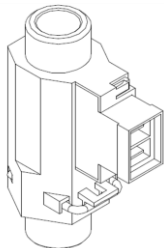
| | | | | |
|---|--|------------------------------|---|--|
| PL | CZUJNIK PRZEPLYWU W.U. | | | |
| EN | DOMESTIC WATER FLOW SENSOR | | | |
| DE | WASSERDURCHFLOSSSENSOR | | | |
| RU | ДАТЧИК ПРОТОКА ХОЗЯЙСТВЕННОЙ ВОДЫ | | | |
| IT | FLUSSOSTATO SANITARIO | | | |
| A5, B5 | /Odnosnik /Reference /Referenz /Ссылка /Riferimento | | | |
| /Widok /View /Ansicht /Вид /Vista | /Indeks /Index /Index /Индекс /Codice | /Szt. /Pcs /Stck. /Штук /Pz. | /Zastosowanie /Application /Anwendung /Применение /Funzionalità del ricambio | |
|  | Z3000220000 /Typ /Type /Typ /Тип /Tipo : Ch23 IT /lub /or /oder /или /o Z3000320000 | 1 | GT-19-03 AQUA COMFORT Eco GT-24-03 AQUA COMFORT Eco /Na rysunku /In the picture /Auf dem Bild /На рисунке /In figura : A, B, C, D | |

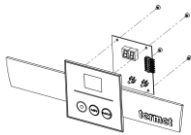
| | | | | |
|---|---|------------------------------|---|--|
| PL | PANEL STEROWANIA | | | |
| EN | CONTROL PANEL | | | |
| DE | STEUERTAFEL | | | |
| RU | ПАНЕЛЬ УПРАВЛЕНИЯ | | | |
| IT | PANNELLO DI CONTROLLO | | | |
| A6, B6 | /Odnosnik /Reference /Referenz /Ссылка /Riferimento | | | |
| /Widok /View /Ansicht /Вид /Vista | /Indeks /Index /Index /Индекс /Codice | /Szt. /Pcs /Stck. /Штук /Pz. | /Zastosowanie /Application /Anwendung /Применение /Funzionalità del ricambio | |
|  | Z3820070000 | 1 | GT-19-03 AQUA COMFORT Eco GT-24-03 AQUA COMFORT Eco /Na rysunku /In the picture /Auf dem Bild /На рисунке /In figura : A, B, A6, B6 | |

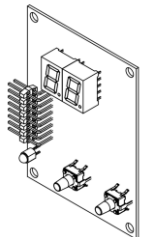
| | | | | |
|---|---|--|--|--|
| PL | PLYTA WYŚWIETLACZA | | | |
| EN | DISPLAY | | | |
| DE | DISPLAY | | | |
| RU | ПЛАТА ДИСПЛЕЯ | | | |
| IT | SCHEDA DISPLAY | | | |
| A6.1, B6.1 | /Odnosnik /Reference /Referenz /Ссылка /Riferimento | | | |
| /Widok /View /Ansicht /Вид /Vista | /Indeks /Index /Index /Индекс /Codice | /Szt. /Pcs /Stck. /Штук /Pz. | /Zastosowanie /Application /Anwendung /Применение /Funzionalità del ricambio | |
|  | Z3820070300 | 1 | GT-19-03 AQUA COMFORT Eco GT-24-03 AQUA COMFORT Eco /Na rysunku /In the picture /Auf dem Bild /На рисунке /In figura : C, D, A6-B6 | |

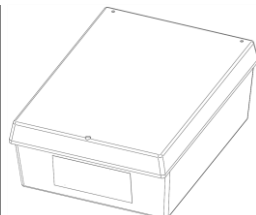
| | | | | |
|---|---|--|--|--|
| PL | STEROWNIK | | | |
| EN | CONTROL BOARD | | | |
| DE | GASSTEUERER | | | |
| RU | КОМАНДОКОНТРОЛЛЕР | | | |
| IT | KIT DI CONTROLLO ELETTRONICO | | | |
| A7, B7 | /Odnosnik /Reference /Referenz /Ссылка /Riferimento | | | |
| /Widok /View /Ansicht /Вид /Vista | /Indeks /Index /Index /Индекс /Codice | /Szt. /Pcs /Stck. /Штук /Pz. | /Zastosowanie /Application /Anwendung /Применение /Funzionalità del ricambio | |
|  | Z3820200000 | 1 | GT-19-03 AQUA COMFORT Eco GT-24-03 AQUA COMFORT Eco /Na rysunku /In the picture /Auf dem Bild /На рисунке /In figura : A, B, C | |

| | | | | |
|--------------------------------------|---|--|--|--|
| PL | GENERATOR ISKRY | | | |
| EN | SPARK GENERATOR | | | |
| DE | FUNKENERZEUGER | | | |
| RU | ГЕНЕРАТОР ИСКРЫ | | | |
| IT | ACCENDITORE | | | |
| A7.1, B7.1 | /Odnosnik /Reference /Referenz /Ссылка /Riferimento | | | |
| /Widok /View /Ansicht /Вид /Vista | /Indeks /Index /Index /Индекс /Codice | /Szt. /Pcs /Stck. /Штук /Pz. | /Zastosowanie /Application /Anwendung /Применение /Funzionalità del ricambio | |

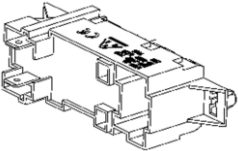
| | | | |
|---|--|---|---|
|  | Z2650100000 /Typ /Type /Typ /Тип /Tipo : W10T-2A | 1 | GT-19-03 AQUA COMFORT Eco GT-24-03 AQUA COMFORT Eco /Na rysunku /In the picture /Auf dem Bild /На рисунке /In figura : A, B, C, D |
|---|--|---|---|

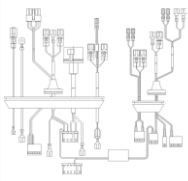
| | | | | |
|--|--|--|--|--|
| PL EN DE RU IT | PRZEWODY STERUJĄCE CONTROL CABLES STEUERLEITUNGEN УПРАВЛЯЮЩИЕ ПРОВОДА CAVI DI CONTROLLO | | | |
| A7.2, B7.2 | /Odnosnik /Reference /Referenz /Ссылка /Riferimento | | | |
| /Widok /View /Ansicht /Вид /Vista | /Indeks /Index /Index /Индекс /Codice | /Szt. /Pcs /Stck. /Штук /Pz. | /Zastosowanie /Application /Anwendung /Применение /Funzionalità del ricambio | |
|  | Z3820200200 | 1 | GT-19-03 AQUA COMFORT Eco GT-24-03 AQUA COMFORT Eco /Na rysunku /In the picture /Auf dem Bild /На рисунке /In figura : D | |

| | | | | |
|---|---|--|--|--|
| PL EN DE RU IT | PRZEWÓD ZASILAJĄCY POWER CORD NETZKABEL КАБЕЛЬ ПИТАНИЯ CAVO DI ALIMENTAZIONE | | | |
| A7.3, B7.3 | /Odnosnik /Reference /Referenz /Ссылка /Riferimento | | | |
| /Widok /View /Ansicht /Вид /Vista | /Indeks /Index /Index /Индекс /Codice | /Szt. /Pcs /Stck. /Штук /Pz. | /Zastosowanie /Application /Anwendung /Применение /Funzionalità del ricambio | |
|  | Z3820200101 | 1 | GT-19-03 AQUA COMFORT Eco GT-24-03 AQUA COMFORT Eco /Na rysunku /In the picture /Auf dem Bild /На рисунке /In figura : D | |

| | | | | |
|---|---|--|--|--|
| PL | KABEL WYŚWIETLACZA | | | |
| EN | DISPLAY CABLE | | | |
| DE | DISPLAY-KABEL | | | |
| RU | КАБЕЛЬ ДИСПЛЕЯ | | | |
| IT | CAVO DISPLAY | | | |
| A7.4, B7.4 | /Odnosnik /Reference /Referenz /Ссылка /Riferimento | | | |
| /Widok /View /Ansicht /Вид /Vista | /Indeks /Index /Index /Индекс /Codice | /Szt. /Pcs /Stck. /Штук /Pz. | /Zastosowanie /Application /Anwendung /Применение /Funzionalità del ricambio | |
|  | Z3820200102 | 1 | GT-19-03 AQUA COMFORT Eco GT-24-03 AQUA COMFORT Eco /Na rysunku /In the picture /Auf dem Bild /На рисунке /In figura : D | |

| | | | | |
|---|---|--|---|--|
| PL | PLYTA STEROWNIKA | | | |
| EN | ELECTRONIC BOARD | | | |
| DE | ELEKTRONISCHE PLATINE | | | |
| RU | ПЛАТА УПРАВЛЕНИЯ | | | |
| IT | SCHEDA ELETTRONICA | | | |
| A7.5, B7.5 | /Odnosnik /Reference /Referenz /Ссылка /Riferimento | | | |
| /Widok /View /Ansicht /Вид /Vista | /Indeks /Index /Index /Индекс /Codice | /Szt. /Pcs /Stck. /Штук /Pz. | /Zastosowanie /Application /Anwendung /Применение /Funzionalità del ricambio | |
|  | Z3820200300 | 1 | GT-19-03 AQUA COMFORT Eco GT-24-03 AQUA COMFORT Eco /Na rysunku /In the picture /Auf dem Bild /На рисунке /In figura : A, B, C, D | |

| | | | | |
|--------------------------------------|---|--|--|--|
| PL | WENTYLATOR | | | |
| EN | FAN | | | |
| DE | LÜFTER | | | |
| RU | ВЕНТИЛЯТОР | | | |
| IT | VENTILATORE | | | |
| A8, B8 | /Odnosnik /Reference /Referenz /Ссылка /Riferimento | | | |
| /Widok /View /Ansicht /Вид /Vista | /Indeks /Index /Index /Индекс /Codice | /Szt. /Pcs /Stck. /Штук /Pz. | /Zastosowanie /Application /Anwendung /Применение /Funzionalità del ricambio | |

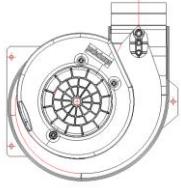
| | | | |
|---|---|---|---|
|  | Z3820080000 /Тур /Type /Тур /Тип /Tipo : VHS0108XSHCZ | 1 | GT-19-03 AQUA COMFORT Eco GT-24-03 AQUA COMFORT Eco /Na rysunku /In the picture /Auf dem Bild /На рисунке /In figura : A, B, C, D, A8, B8 |
|---|---|---|---|

| | | | | |
|--|---|--|--|--|
| PL EN DE RU IT | SONDA PROBE SONDE ЗОНД SONDA | | | |
| A8.1, B8.1 | /Odnosnik /Reference /Referenz /Ссылка /Riferimento | | | |
| /Widok /View /Ansicht /Вид /Vista | /Indeks /Index /Index /Индекс /Codice | /Szt. /Pcs /Stck. /Штук /Pz. | /Zastosowanie /Application /Anwendung /Применение /Funzionalità del ricambio | |
|  | Z3820080102 | 1 | GT-19-03 AQUA COMFORT Eco GT-24-03 AQUA COMFORT Eco /Na rysunku /In the picture /Auf dem Bild /На рисунке /In figura : A8-B8 | |

| | | | | |
|---|---|--|---|--|
| PL EN DE RU IT | OGRANICZNIK TEMPERATURY TEMPERATURE LIMITER TEMPERATURBEGRENZER ОГРАНИЧИТЕЛЬ ТЕМПЕРАТУРЫ TERMOSTATO LIMITE | | | |
| A9, B9 | /Odnosnik /Reference /Referenz /Ссылка /Riferimento | | | |
| /Widok /View /Ansicht /Вид /Vista | /Indeks /Index /Index /Индекс /Codice | /Szt. /Pcs /Stck. /Штук /Pz. | /Zastosowanie /Application /Anwendung /Применение /Funzionalità del ricambio | |
|  | Z0560712200 /Тур /Type /Тур /Тип /Tipo : 2455R, 75°C | 1 | GT-19-03 AQUA COMFORT Eco GT-24-03 AQUA COMFORT Eco /Na rysunku /In the picture /Auf dem Bild /На рисунке /In figura : A, B, C, D | |

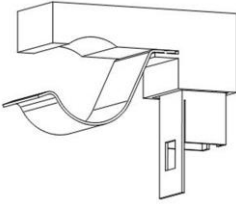
| PL | CZUJNIK NTC STYKOWY | | |
|---|---|------------------------------|---|
| EN | CONTACT NTC SENSOR | | |
| DE | KONTAKT NTC-SENSOR | | |
| RU | ДАТЧИК NTC КОНТАКТНЫЙ | | |
| IT | SENSORE NTC A CONTATTO | | |
| A10, B10 | /Odnosnik /Reference /Referenz /Ссылка /Riferimento | | |
| /Widok /View /Ansicht /Вид /Vista | /Indeks /Index /Index /Индекс /Codice | /Szt. /Pcs /Stck. /Штук /Pz. | /Zastosowanie /Application /Anwendung /Применение /Funzionalità del ricambio |
|  | Z1460009200 /Typ /Type /Typ /Тип /Tipo : Ø= 3977; Ø12 /lub /or /oder /или /o Z1780009100 /Typ /Type /Typ /Тип /Tipo : Ø=3977; Ø14 | 1 | GT-19-03 AQUA COMFORT Eco GT-24-03 AQUA COMFORT Eco /Na rysunku /In the picture /Auf dem Bild /На рисунке /In figura : A, B, C, D |

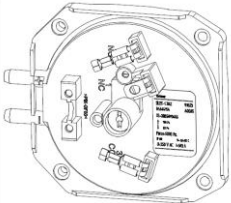
| PL | CZUJNIK RÓŻNICY CIŚNIENÍ | | |
|---|---|------------------------------|---|
| EN | DIFFERENTIAL PRESSURE SENSOR | | |
| DE | DIFFERENZDRUCKSENSOR | | |
| RU | ДАТЧИК РАЗНИЦЫ ДАВЛЕНИЙ (ПРЕССОСТАТ) | | |
| IT | PRESSOSTATO DIFFERENZIALE | | |
| A11, B11 | /Odnosnik /Reference /Referenz /Ссылка /Riferimento | | |
| /Widok /View /Ansicht /Вид /Vista | /Indeks /Index /Index /Индекс /Codice | /Szt. /Pcs /Stck. /Штук /Pz. | /Zastosowanie /Application /Anwendung /Применение /Funzionalità del ricambio |
|  | Z3820951000 | 1 | GT-19-03 AQUA COMFORT Eco GT-24-03 AQUA COMFORT Eco /Na rysunku /In the picture /Auf dem Bild /На рисунке /In figura : A, B, C, D |

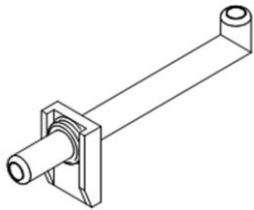
| | | | |
|---|---|------------------------------|---|
| PL | SONDA | | |
| EN | PROBE | | |
| DE | SONDE | | |
| RU | ЗОНД | | |
| IT | SONDA | | |
| A12, B12 | /Odnosnik /Reference /Referenz /Ссылка /Riferimento | | |
| /Widok /View /Ansicht /Вид /Vista | /Indeks /Index /Index /Индекс /Codice | /Szt. /Pcs /Stck. /Штук /Pz. | /Zastosowanie /Application /Anwendung /Применение /Funzionalità del ricambio |
|  | Z1700080001 /Typ /Type /Typ /Тип /Tipo : EV GOLD/C/S/V/120/M25CCO | 1 | GT-19-03 AQUA COMFORT Eco GT-24-03 AQUA COMFORT Eco /Na rysunku /In the picture /Auf dem Bild /На рисунке /In figura : A, B |

| | | | |
|---|---|------------------------------|--|
| PL | ZESTAW PRZYŁĄCZENIOWY | | |
| EN | CONNECTION SET | | |
| DE | ANSCHLUBSATZ | | |
| RU | ПРИСОЕДИНИТЕЛЬНЫЙ КОМПЛЕКТ | | |
| IT | KIT DI COLLEGAMENTO | | |
| A13, B13 | /Odnosnik /Reference /Referenz /Ссылка /Riferimento | | |
| /Widok /View /Ansicht /Вид /Vista | /Indeks /Index /Index /Индекс /Codice | /Szt. /Pcs /Stck. /Штук /Pz. | /Zastosowanie /Application /Anwendung /Применение /Funzionalità del ricambio |
|  | Z3000001200 | 1 | GT-19-03 AQUA COMFORT Eco GT-24-03 AQUA COMFORT Eco |

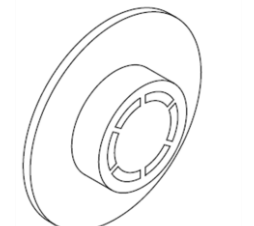
| | | | |
|---|---|------------------------------|--|
| PL | OGRANICZNIK PRZEPŁYWU | | |
| IT | LIMITATORE DI PORTATA | | |
| A14 | /Odnosnik /Reference /Referenz /Ссылка /Riferimento | | |
| /Widok /View /Ansicht /Вид /Vista | /Indeks /Index /Index /Индекс /Codice | /Szt. /Pcs /Stck. /Штук /Pz. | /Zastosowanie /Application /Anwendung /Применение /Funzionalità del ricambio |
|  | Z0950001100 /Typ /Type /Typ /Тип /Tipo : MR 05 GS - 10l/min | 1 | GT-19-03 AQUA COMFORT Eco /Na rysunku /In the picture /Auf dem Bild /На рисунке /In figura : A |

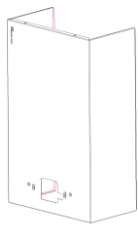
| | | | |
|---|---|--|---|
| PL | PODZESPÓŁ OSŁONY PRZEDNIEJ | | |
| EN | FRONT COVER KIT | | |
| DE | BAUGRUPPE DER FRONTABDECKUNG | | |
| RU | ПОДУЗЕЛ ПЕРЕДНЕГО КОЖУХА | | |
| IT | KIT COPERCHIO FRONTALE | | |
| A15, B15 | /Odnosnik /Reference /Referenz /Ссылка /Riferimento | | |
| /Widok /View /Ansicht /Вид /Vista | /Indeks /Index /Index /Индекс /Codice | /Szt. /Pcs /Stck. /Штук /Pz. | /Zastosowanie /Application /Anwendung /Применение /Funzionalità del ricambio |
|  | Z3820060100 | 1 | GT-19-03 AQUA COMFORT Eco GT-24-03 AQUA COMFORT Eco /Na rysunku /In the picture /Auf dem Bild /На рисунке /In figura : A, B |

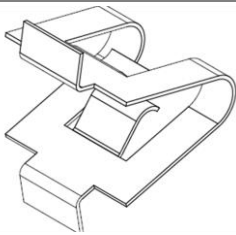
| | | | |
|---|---|--|---|
| PL | SPINKA | | |
| EN | CLIP | | |
| DE | SCHNALLE | | |
| RU | ЗАМОК | | |
| IT | MOLLA FISSAGGIO | | |
| A17, B17 | /Odnosnik /Reference /Referenz /Ссылка /Riferimento | | |
| /Widok /View /Ansicht /Вид /Vista | /Indeks /Index /Index /Индекс /Codice | /Szt. /Pcs /Stck. /Штук /Pz. | /Zastosowanie /Application /Anwendung /Применение /Funzionalità del ricambio |
|  | Z0060050001 /Typ /Type /Typ /Тип /Tipo : MGS 1840 | 2 | GT-19-03 AQUA COMFORT Eco GT-24-03 AQUA COMFORT Eco /Na rysunku /In the picture /Auf dem Bild /На рисунке /In figura : A, B |

| | | | |
|--------------------------------------|---|--|--|
| PL | USZCZELKA | | |
| EN | GASKET | | |
| DE | DICHTUNG | | |
| RU | ПРОКЛАДКА | | |
| IT | GUARNIZIONE | | |
| A18, B18 | /Odnosnik /Reference /Referenz /Ссылка /Riferimento | | |
| /Widok /View /Ansicht /Вид /Vista | /Indeks /Index /Index /Индекс /Codice | /Szt. /Pcs /Stck. /Штук /Pz. | /Zastosowanie /Application /Anwendung /Применение /Funzionalità del ricambio |

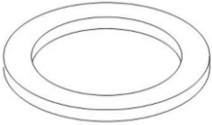
| | | | |
|---|--|---|---|
|  | Z037000008 /Тур /Type /Тур /Тип /Тіро : Ø18,40xØ10,00x2,00 /lub /or /oder /или /o Z037000011 /Тур /Type /Тур /Тип /Тіро : Ø18,40xØ12,00x2,00 | 4 | GT-19-03 AQUA COMFORT Eco GT-24-03 AQUA COMFORT Eco /Na rysunku /In the picture /Auf dem Bild /На рисунку /In figura : A, B |
| /Uwagi /Remarks /Bemerkungen /Замечания /Commenti PL/ ОРАКОВАНИЕ ЗАВИРА: 10 SZT. EN/ THE PACKAGE CONTAINS: 10 PCS DE/ DAS PAKET ENTHÄLT: 10 STCK. RU/ УПАКОВКА СОДЕРЖИТ: 10 ШТУК IT/ LA CONFEZIONE INCLUDE: 10 PZ. | | | |

| | | | |
|---|--|--|---|
| PL EN DE RU IT | USZCZELKA GASKET DICHTUNG ПРОКЛАДКА GUARNIZIONE | | |
| A19, B19 /Odnosnik /Reference /Referenz /Ссылка /Riferimento | | | |
| /Widok /View /Ansicht /Вид /Vista | /Indeks /Index /Index /Индекс /Codice | /Szt. /Pcs /Stck. /Штук /Pz. | /Zastosowanie /Application /Anwendung /Применение /Funzionalità del ricambio |
|  | Z0370030003 /Тур /Type /Тур /Тип /Тіро : Ø28,00xØ22,00x1,50 | 2 | GT-19-03 AQUA COMFORT Eco GT-24-03 AQUA COMFORT Eco /Na rysunku /In the picture /Auf dem Bild /На рисунку /In figura : A, B |
| /Uwagi /Remarks /Bemerkungen /Замечания /Commenti PL/ ОРАКОВАНИЕ ЗАВИРА: 10 SZT. EN/ THE PACKAGE CONTAINS: 10 PCS DE/ DAS PAKET ENTHÄLT: 10 STCK. RU/ УПАКОВКА СОДЕРЖИТ: 10 ШТУК IT/ LA CONFEZIONE INCLUDE: 10 PZ. | | | |

| | | | |
|---|---|--|--|
| PL EN DE RU IT | O-RING O-RING O-RING О-КОЛЬЦО O-RING | | |
| A20, B20 /Odnosnik /Reference /Referenz /Ссылка /Riferimento | | | |
| /Widok /View /Ansicht /Вид /Vista | /Indeks /Index /Index /Индекс /Codice | /Szt. /Pcs /Stck. /Штук /Pz. | /Zastosowanie /Application /Anwendung /Применение /Funzionalità del ricambio |
| | | | |

| | | | |
|---|--|---|---|
|  | Z085000008 /Тур /Type /Тур /Тип /Tipo : Ø22,3 x Ø2,4 | 2 | GT-19-03 AQUA COMFORT Eco GT-24-03 AQUA COMFORT Eco /Na rysunku /In the picture /Auf dem Bild /На рисунке /In figura : A, B |
| /Uwagi /Remarks /Bemerkungen /Замечания /Commenti PL/ ОПАКОВАНИЕ ЗАВИРА: 10 SZT. EN/ THE PACKAGE CONTAINS: 10 PCS DE/ DAS PAKET ENTHÄLT: 10 STCK. RU/ УПАКОВКА СОДЕРЖИТ: 10 ШТУК IT/ LA CONFEZIONE INCLUDE: 10 PZ. | | | |

| | | | |
|---|---|------------------------------|---|
| PL EN DE RU IT | O-RING O-RING O-RING О-КОЛЬЦО O-RING | | |
| A21, B21 /Odnosnik /Reference /Referenz /Ссылка /Riferimento | | | |
| /Widok /View /Ansicht /Вид /Vista | /Indeks /Index /Index /Индекс /Codice | /Szt. /Pcs /Stck. /Штук /Pz. | /Zastosowanie /Application /Anwendung /Применение /Funzionalità del ricambio |
|  | Z0090070102 /Тур /Type /Тур /Тип /Tipo : ø12,50 x ø2,50 | 2 | /Na rysunku /In the picture /Auf dem Bild /На рисунке /In figura : A, B |
| /Uwagi /Remarks /Bemerkungen /Замечания /Commenti PL/ ОПАКОВАНИЕ ЗАВИРА: 10 SZT. EN/ THE PACKAGE CONTAINS: 10 PCS DE/ DAS PAKET ENTHÄLT: 10 STCK. RU/ УПАКОВКА СОДЕРЖИТ: 10 ШТУК IT/ LA CONFEZIONE INCLUDE: 10 PZ. | | | |

| | | | |
|---|--|------------------------------|--|
| PL EN DE RU IT | USZCZELKA GASKET DICHTUNG ПРОКЛАДКА GUARNIZIONE | | |
| A22, B22 /Odnosnik /Reference /Referenz /Ссылка /Riferimento | | | |
| /Widok /View /Ansicht /Вид /Vista | /Indeks /Index /Index /Индекс /Codice | /Szt. /Pcs /Stck. /Штук /Pz. | /Zastosowanie /Application /Anwendung /Применение /Funzionalità del ricambio |

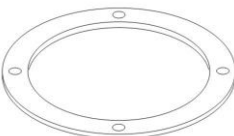
| | | | |
|---|--|---|---|
|  | Z0950100012 /Typ /Type /Тур /Тип /Тиро : Ø 105 | 1 | GT-19-03 AQUA COMFORT Eco GT-24-03 AQUA COMFORT Eco /Na rysunku /In the picture /Auf dem Bild /На рисунке /In figura : A, B |
|---|--|---|---|

| | | | | |
|--|---|---|---|--|
| PL EN DE RU IT | PRZEPUST CABLE GROMMET KABELDURCHFÜHRUNG ПРОПУСК PASSACAVO | | | |
| A24, B24 | | /Odnosnik /Reference /Referenz /Ссылка /Riferimento | | |
| /Widok /View /Ansicht /Вид /Vista | /Indeks /Index /Index /Индекс /Codice | /Szt. /Pcs /Stck. /Штук /Pz. | /Zastosowanie /Application /Anwendung /Применение /Funzionalità del ricambio | |
|  | Z3820000006 | 1 | GT-19-03 AQUA COMFORT Eco GT-24-03 AQUA COMFORT Eco /Na rysunku /In the picture /Auf dem Bild /На рисунке /In figura : A, B | |

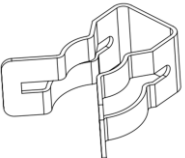
| | | | | |
|--|--|---|---|--|
| KLIPS 12/18 | | | | |
| A25, B25 | | /Odnosnik /Reference /Referenz /Ссылка /Riferimento | | |
| /Widok /View /Ansicht /Вид /Vista | /Indeks /Index /Index /Индекс /Codice | /Szt. /Pcs /Stck. /Штук /Pz. | /Zastosowanie /Application /Anwendung /Применение /Funzionalità del ricambio | |
|  | Z3720500020 | 2 | GT-19-03 AQUA COMFORT Eco GT-24-03 AQUA COMFORT Eco /Na rysunku /In the picture /Auf dem Bild /На рисунке /In figura : A, B | |
| /Uwagi /Remarks /Bemerkungen /Замечания /Commenti PL/ OPAKOWANIE ZAWIERA: 1 SZT. EN/ THE PACKAGE CONTAINS: 1 PCS DE/ DAS PAKET ENTHÄLT: 1 STCK. RU/ УПАКОВКА СОДЕРЖИТ: 1 ШТУК IT/ LA CONFEZIONE INCLUDE: 1 PZ. | | | | |